

第20回高松地区中学校春季バドミントン競技会

- 1 主 催 高松市バドミントン協会
- 2 主 管 高松市バドミントン協会中学生連盟
- 3 協 賛 ヨネックス（株）
- 4 日 時 令和6年4月27日（土） 8：30～17：00（8：00開場）
※準備校は7：30～入場します。
- 5 会 場 高松市香川総合体育館
香川県高松市香川町川東下 1917-1 tel（087）879-8000
- 6 参加資格 ・高松地区に在籍する中学校生徒、もしくは、高松地区に所属する
地域スポーツ団体に在籍する中学生。
各校男女1チームずつ。選手5～7名とする。
- 7 競技規則
及び
競技方法 ・現行（財）日本バドミントン協会競技規則、および大会運営規則
に則って行う。
・学校対抗団体戦（ダブルス・シングルス・ダブルスの順で、2点
先取とする。選手はダブルスとシングルスを兼ねることはできな
い）で行う。また、どちらかのチームが初回戦のみすべての試合
を行う。
・競技方法はトーナメント戦で行うこととする。
・通常のトーナメント戦は21点マッチとする。
（3ゲーム目は11点でチェンジエンド。延長はなし）
・順位決定トーナメント戦は15点マッチとする。
（3ゲーム目は8点でチェンジエンド。延長はなし）
・初回戦で負けたチームで敗者戦を行う。
- 8 シャトル ヨネックス社製 エアロセンサ600 3番
- 9 そ の 他
 - ・組み合わせは主催者一任のこと。
 - ・この試合の結果は、高松地区中学校総合体育大会のシードの参考資料となる。
 - ・大会参加中の事故、疾病について、主催者はその責任を負わない。
 - ・競技中の服装については、学校の体操服または規定のユニフォームとする。
チーム名、名字の入ったゼッケンをつけること。
 - ・会場での飲食場所や上靴・下靴の区別などマナーを守って使用すること。
 - ・ゴミはすべて持ち帰ること。
 - ・座席は学校ごとに、割り振り表を確認して座ること。

コート番号

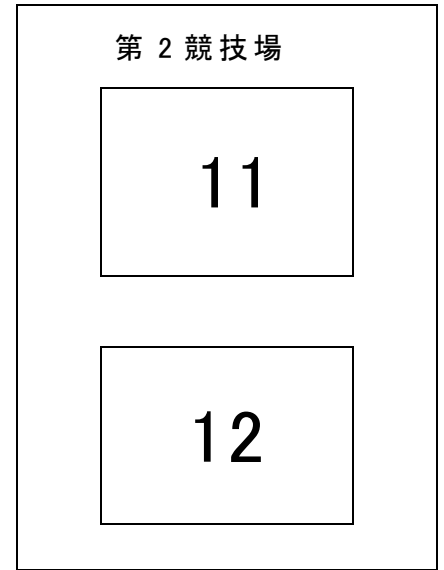
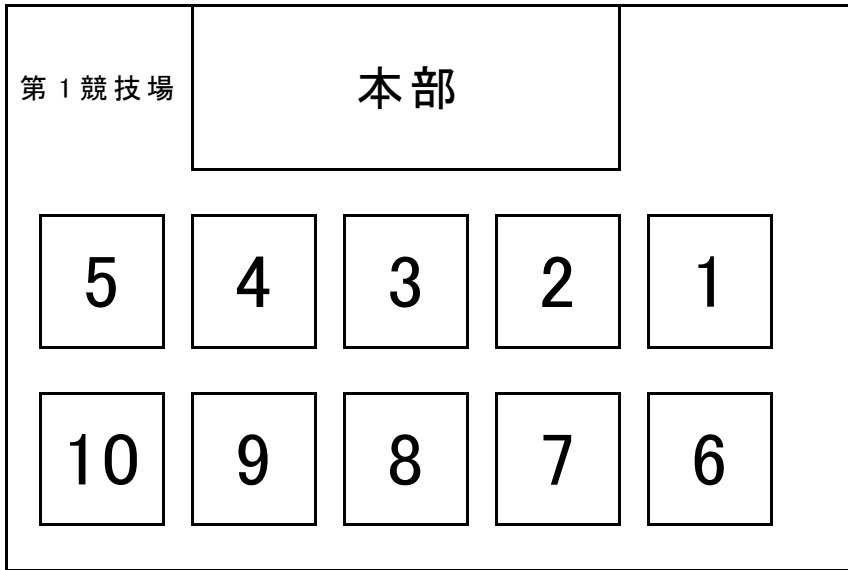

○練習について

学校ごとにコートを割り振り、朝、練習を行う。各試合前には練習を行わない。

タイムテーブル・審判等

	1	2	3	4	5	6	7	8	9	10	11	12
1巡目	女子①		男子③		女子②		男子①	男子③		男子②		男子④
2巡目	女子③→女子④→女子⑤→女子⑥→女子⑦											男子⑤
3巡目	女子⑧→女子⑨→女子⑩→男子⑦→男子⑧											男子⑥
4巡目	男子⑨→男子⑩→女子⑪→女子⑫→女子⑬										敗者戦 ※試合の進行次第では、 メインアリーナで 敗者戦を実施する 場合もあります。	
5巡目	女子⑭→男子⑪→男子⑫→男子⑮→男子⑯											
6巡目	女子⑰→女子⑱→女子⑲→女子⑳→男子⑬											
7巡目	男子⑭→男子⑰→男子⑱→女子⑰→女子⑱											
8巡目	女子㉑→女子㉒											

○すべての試合が相互審判となります。

審判が不足している場合は、本部まで申し出てください。

【男子の部】

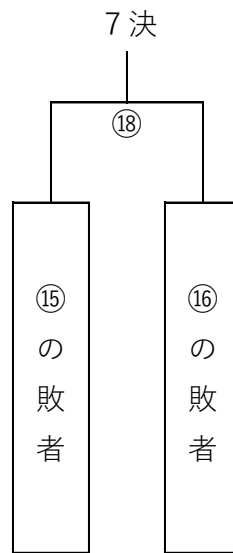
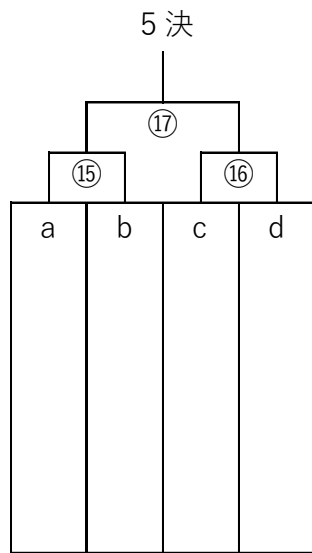
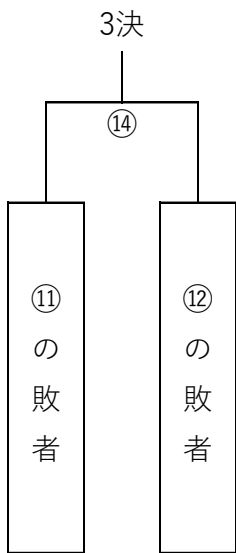
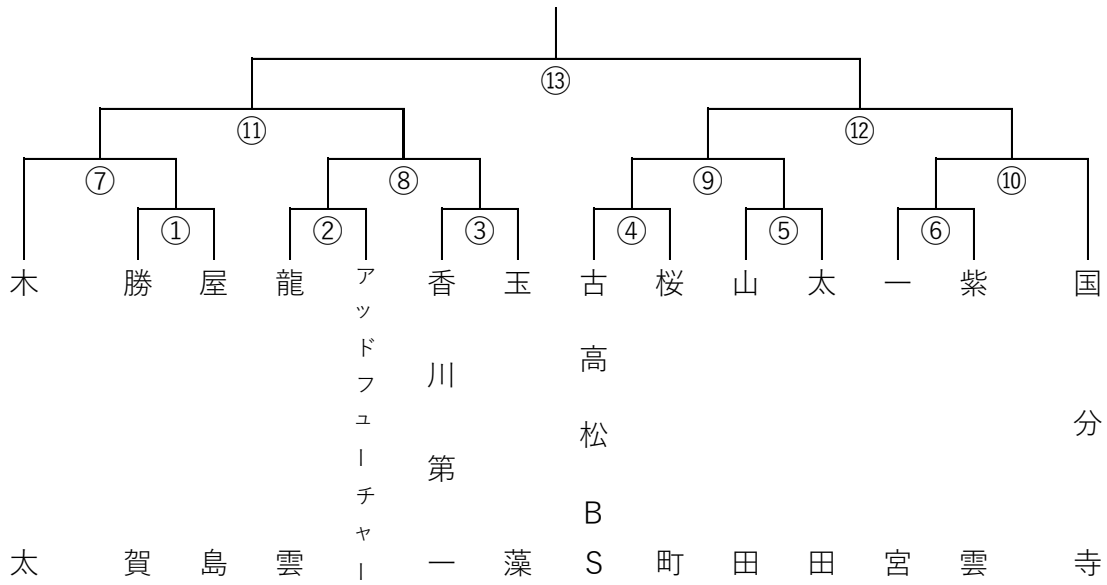

※⑦～⑩の敗者で抽選を行い、実施。

【女子の部】

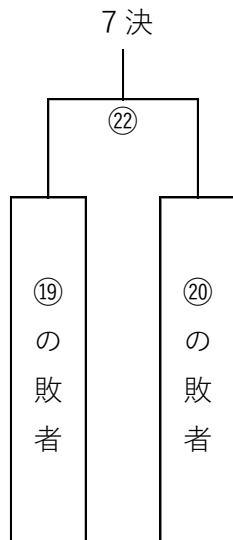
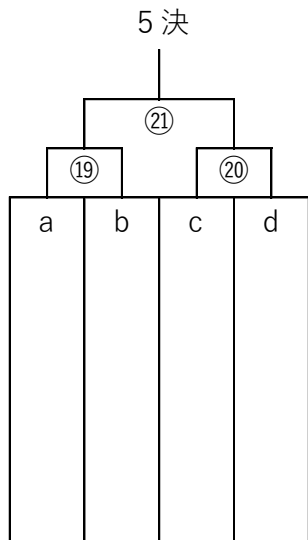
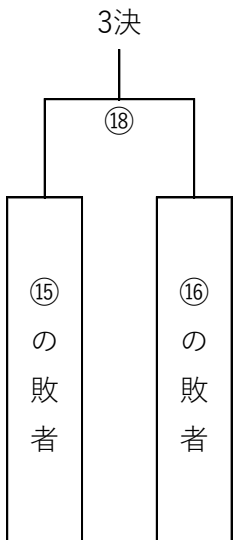
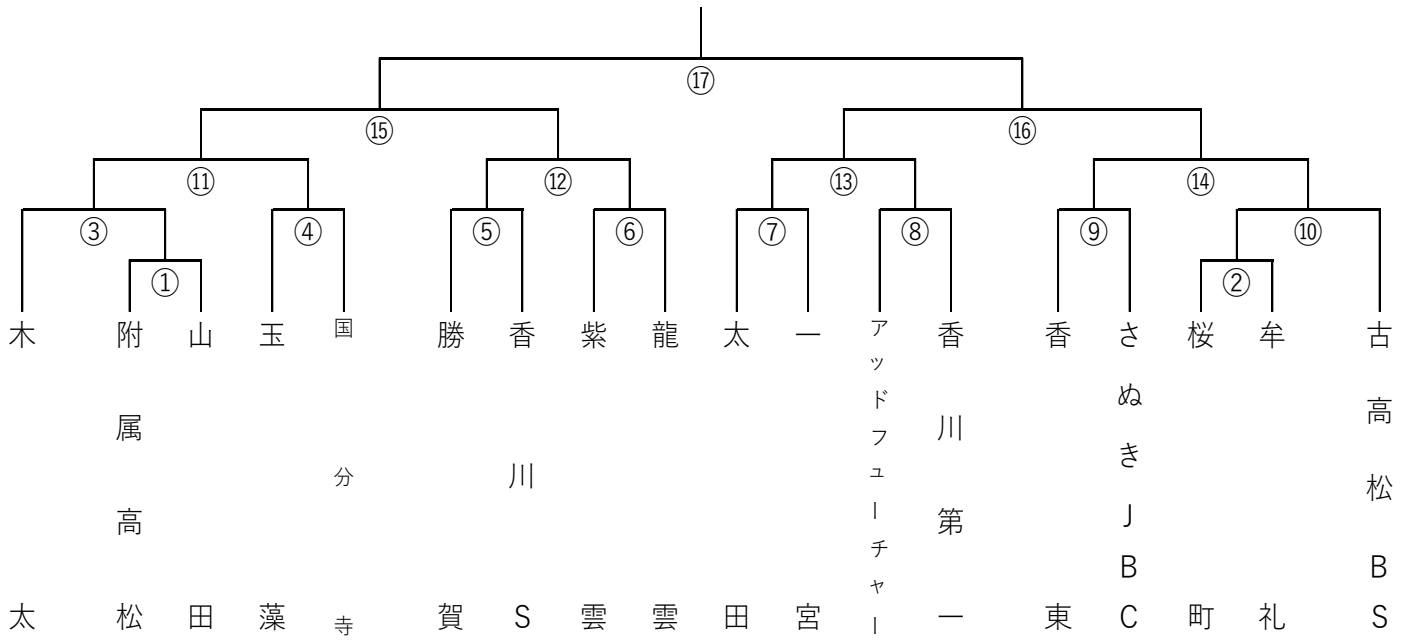

※①～④の敗者で抽選を行い、実施。